

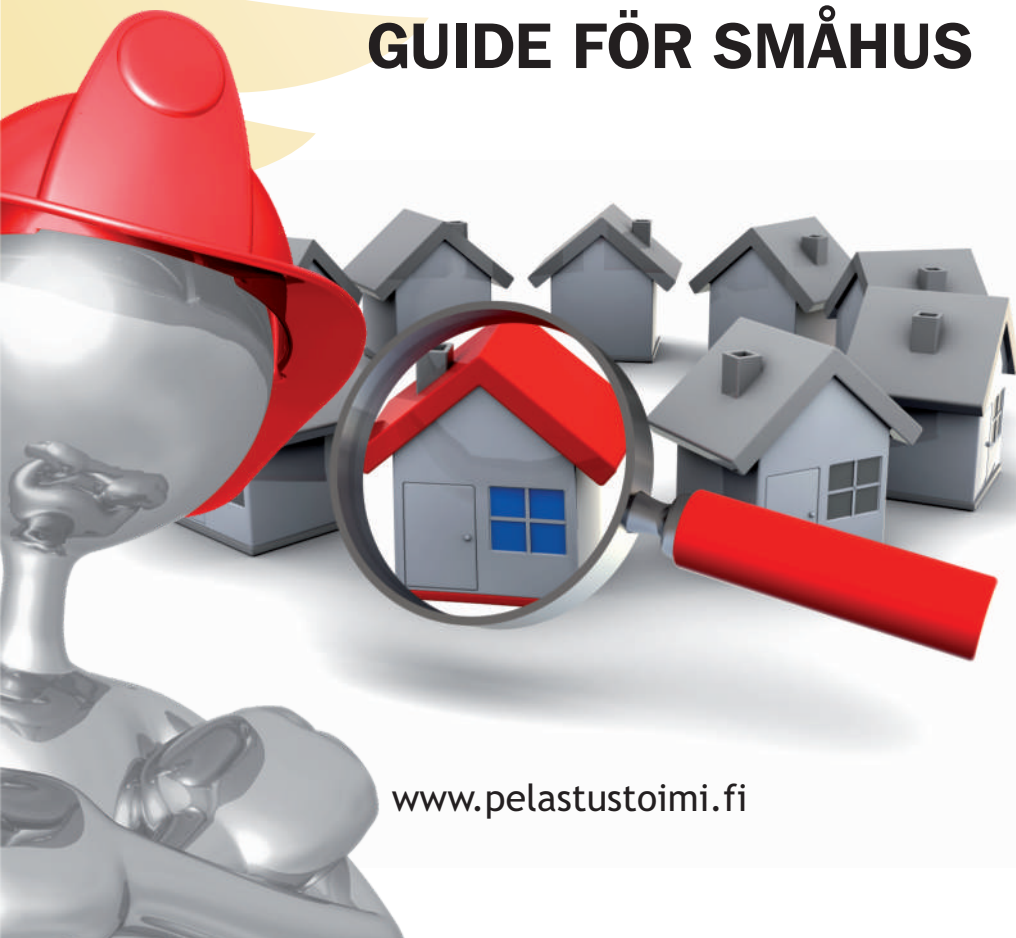

**Pelastuslaitosten
kumppanuusverkosto**

Räddningsverkens partnerskapsnätverk

**BRANDSÄKERHETS-
GUIDE FÖR SMÅHUS**



www.pelastustoimi.fi

BRANDVARNAREN ÄR EN BILLIG LIVVAKT -men bara om den fungerar!

Enligt räddningslagen måste varje bostad ha brandvarnare.

Invånaren ansvarar själv för anskaffningen och att hålla brandvarnaren i funktionsdugligt skick.

Testa brandvarnaren varje månad och byt ut batteriet varje år, till exempel på Brandvarnardagen den 1:a december.



TIPS: Genom att sätta i ett 10-års batteri behöver du inte bekymra dig om att byta ut det.

Anskaffning och förnyande av en till elnätet ansluten brandvarnare är byggnadens ägares skyldighet, om inget annat överenskommit.

En brandvarnare ska bytas ut, när den nått slutet av sin livslängd, även om ett test med testknappen visar att den fungerar.

Byt ut din brandvarnare åtminstone vart tionde år, om inte tillverkaren angett en kortare livslängd för brandvarnaren. Livslängden räknas från tillverkningsdatum (står under brandvarnaren). Räddningsverket rekommenderar att du märker den livslängd, som tillverkaren angett, på enheten. Följ tillverkarens instruktioner.

Var ska brandvarnaren placeras

Brandvarnaren placeras i mittersta delen av taket, minst 50 cm från väggar, takbjälkar eller övriga hinder, så att röken når brandvarnaren hindersfritt, eftersom rök och värme stiger uppåt. Beakta även larmets hörbarhet vid placeringen.

Placera inte brandvarnaren i närheten av ventilationsöppningar. För att undvika onödiga larm ska brandvarnaren inte placeras i närheten av spis, kokplatta, ugn brödrost, bastu, badrum eller eldstad. Damm som samlas i brandvarnaren kan även förorsaka onödiga larm. Följ installations- och underhållsinstruktionerna!

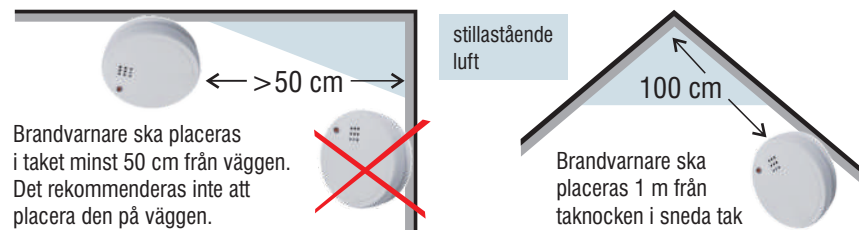

Brandvarnare ska placeras i taket minst 50 cm från väggen. Det rekommenderas inte att placera den på väggen.

stillastående luft

100 cm

Brandvarnare ska placeras 1 m från taknocken i sneda tak

Hur många brandvarnare behövs?

God praxis är att placera brandvarnare i varje sovrum och längs de rutter, som leder ut.

I en bostad måste det finnas åtminstone en brandvarnare för varje påbörjad 60 m². Detta gäller bostadens varje våning samt källarvåningar och vindar i förbindelse till bostaden.

Brandvarnare är obligatoriska även i fritidshus och i uppvärmda utrymmen, såsom bodar, då de används för boende. Det rekommenderas att hus med eldstad förses med både brandvarnare och kolmonoxidvarnare.

Brandvarnares viktigaste funktion är att varna om en begynnande eldsvåda.

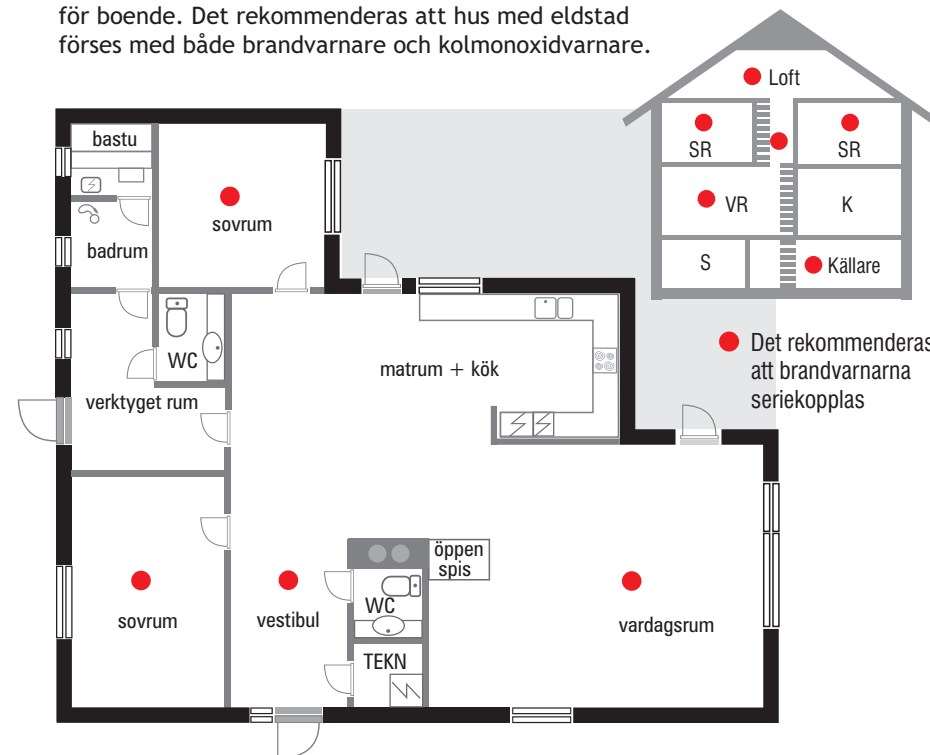

Det rekommenderas att brandvarnarna seriekopplas

MINIMERA RISKERNA OCH BO TRYGGT

Använd elapparater enligt instruktionerna och säkert.

De flesta eldsvådor orsakas av människans egen handling. Olyckor förorsakas förutom av el utrustnings dåliga skick eller bristande underhåll, även av felaktig användning enligt instruktionerna eller att en apparat har glömts på.

TIPS: Det finns ett antal säkerhetsutrustningar, t.ex. timers, tillgängliga för elapparater. Fundera över om du behöver säkerhetsutrustning till ditt eller din närståendes hem.

Läs instruktionerna för apparaterna innan du installerar och använder dem.

Följ instruktionerna och spara dem för framtida användning. Placera apparaterna rätt. Reservera tillräckligt med utrymme runt apparaterna för att luften ska cirkulera och blockera inte apparatens ventilationsöppningar. Ta reda på var huvudströmbrytaren och vattenavstängningsventilen finns i ditt hem.

Spisar och ugnar

- Lämna inte ugnar eller spisar påslagna utan tillsyn.
- Stäng alltid av strömmen efter användning.
- Försäkra dig om att det inte finns på eller i närheten av spisen något som kan antändas.
- Spisen kan utrustas med timer eller spisvakt.
- Rengör spisfläkten regelbundet.

Kylutrustning

- Säkerställ tillräcklig luftcirkulation runt kylskåp och frys.
- Placera inte apparaten i närhet av spis eller annan värmekälla eller i direkt solljus.

Dammsug regelbundet även på baksidan av kylskåpet och frysen

Dra ur apparatens stickpropp under dammsugningen

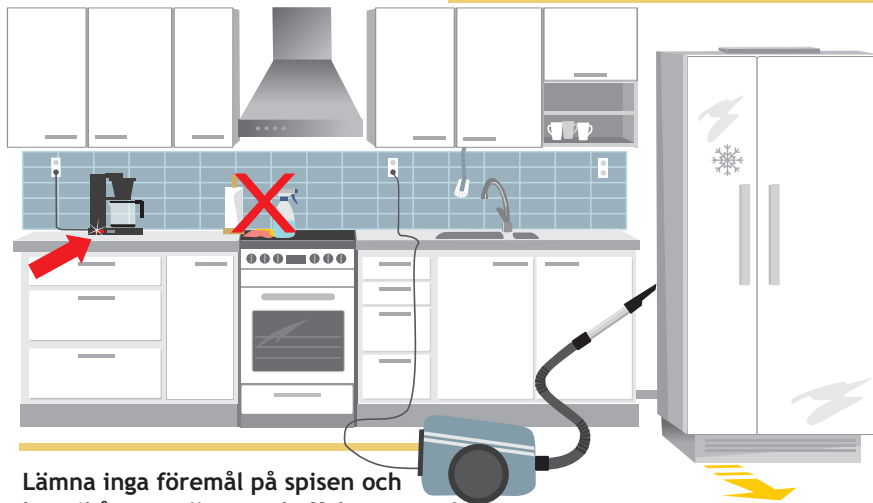

Lämna inga föremål på spisen och kom ihåg att stänga av kaffebryggaren!



Tvätt- och diskmaskiner

- Lämna inte igång maskinen utan tillsyn. På detta sätt minimerar du riskerna för brand och vattenskada.
- Rengör filtren regelbundet.
- Skydda apparaterna från vattenstänk.
- Stäng vattenkranen efter användning.

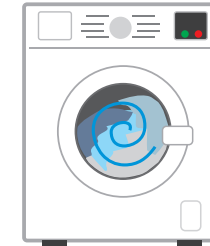

Lämna inte elapparater påslagna utan tillsyn

Centralsugare

- Installera enheten på en plats där det är lätt att göra underhåll och som är brandsäker.
- Töm regelbundet din centralsugare.
- Rengör och underhåll apparaten samt byt filter regelbundet.

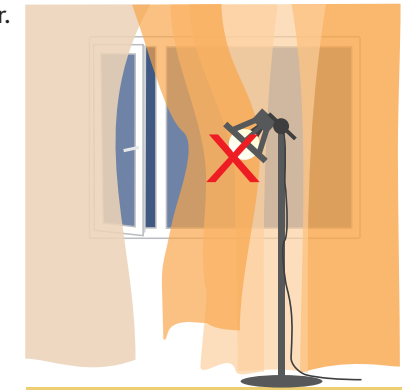

Belysningsarmaturer

- Följ användar- och installationsinstruktionerna för armaturen. Observera avståndet till brännbart material, såsom till exempel gardiner.
- Byt utbrända eller blinkande lysrör omedelbart.
- Byt aldrig ut en lampa mot en med högre effekt än vad som rekommenderas.
- Håll lamporna rena från damm.
- Väggararmaturer ska fästas ordentligt, så att den inte faller ner till exempel på en säng eller en soffa.

En het lampa kan antända brännbartmaterial!

TIPS: Minimera risken genom att byta ut till led-lampor!

Tv

- Se till att ventilationen runt tv:n är tillräcklig. Täck inte över ventilationsöppningarna.
- Dammsug runt ventilationsöppningar regelbundet.

Laddningsbara apparater

- Lämna inte apparaten utan tillsyn under laddning. Se efter att apparaten eller laddaren inte blir onormalt varm.
- Använd endast laddare som godkänts av enhetens tillverkare.
- Ta bort laddaren ur elutaget efter avslutad laddning.
- Tag genast ur bruk trasiga apparater.



Ladda inte telefonen på sängen!

Elektriska värmare

- Placera värmaren så att den inte kan välta..
- Placera inte värmaren för nära gardiner, möbler eller något som kan antändas..
- Torka inte tvätt ovanpå värmaren och täck inte över det.
- Försäkra dig om att ingenting kan falla ner på eller vältras över värmaren.
- Värmare med låg yttemperatur är att föredra.

Kom ihåg att vara försiktig och hålla skyddsavstånd till strykjärn, grillar, elektriska värmare och andra heta apparater.

Observera även detta

- En trasig apparat måste bytas ut eller tas ut bruk.
- Se till att det finns tillräcklig luftcirkulation runt alla elapparater.
- Välj hellre en fast elinstallation än en skarvsladd.
- Endast apparater med låg effekt får anslutas till en skarvsladd med flera uttag.
- Anslut aldrig en skarvsladd till en annan skarvsladd!
- Anlita en behörig elektriker för elinstallationer. Låt slitna eller annars misstänkta installationer granskas.
- Försäkra dig om att du har tillräckliga försäkringar.

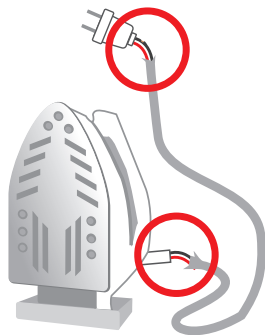

Använd inte elapparater eller skarvsladdar avsedda för inomhusbruk utomhus!

Bastu

- Torkning av kläder eller annat brännbart material ovanför eller i närheten av bastuugnen är förbjudet.
- Kontrollera att inget brännbart finns i närheten av bastuugnen då du börjar värma den.
- Bastuugnen ska installeras enligt tillverkarens instruktioner.
- Använd inte bastun som förvaringsutrymme.
- Reparera motstånd och reglage som är trasiga eller fungerar dåligt.



Torka inte tvätt i bastun!

FÖRUTSE OCH FÖREBYGG

Olycksfall

Varje år inträffar cirka en miljon olycksfall som leder till personskador. Två tredjedelar av dessa sker i hemmet eller under fritiden. Årligen omkommer 2 700 finländare i olycksfall.

De flesta olycksfall i hemmet eller under fritiden kan lätt förebyggas med små försiktighetsåtgärder, eliminering av riskfaktorer och ändring av dagliga vanor.

Fall, halkning, skador från vassa föremål och brännskador är de mest vanliga olycksfallen i hemmet.

Hemförråd

Varje hushåll borde förbereda ett hemförråd för oväntade händelser. Se till att du har tillräckligt med mat, mediciner och andra förnödenheter hemma för åtminstone tre dygn.

Om det skulle bli **avbrott i vattenförsörjningen**, se till att ha ett reservförråd av dricksvatten och påfyllningsbara vattenbehållare. Om vattenförsörjningen avbryts ska du stänga kranarna och reglera användningen av vattnet.

Om det skulle bli **avbrott i elförsörjningen**, se till att ha ficklampor, batteridrivna radio, reservbatterier, stearinljus och tändstickor. Dra ur stöpseln till hushållsapparater och elapparater under strömavbrottet. Undvik att öppna fryskyl och kyl.

Hemmets medicinskåp

Välj ett låsbart medicinskåp till ditt hem. Förvara mediciner utom räckhåll för barn. Placera inte medicinskåpet på fuktigt ställe, som till exempel i badrum.

Försäkra dig om att förpackningar till receptbelagda mediciner är märkta med vem de är avsedda för och vad medicinen ska användas till. Lämna tillbaka utgångna mediciner till apoteket.

Sätt upp nödnumret 112 och numret till Giftinformationscentralen 0800 147 111 på medicinskåpet.



Besök www.kotitapaturma.fi för ytterligare information om förebyggande av olyckor.

Exempel på ytterligare förnödenheter, som kan inkluderas i hemförrådet:

- toalettartiklar
- reservkraftkälla
- konanter

Ytterligare information om beredskap hemma hittar du på www.72tuntia.fi



FÖRSTAHANDSSLÄCKNINGSMATERIAL

Förstahandssläckningsutrustning är till exempel brandfilt och handbrandsläckare. Dessa lämpar sig bäst för att släcka brandtillbud och mindre eldsvådor.

Släck en fettbrand, till exempel med kastrullocket. Stäng av spisfläkten.

Använd inte vatten för att släcka fettbrand!

Bryt först strömmen till en elapparat genom att dra ur stöpseln eller stänga av bostadens huvudströmbrytare om det är möjligt.

Släckningsfilt

En släckningsfilt används för att släcka branden. Släckningsfiltens storlek bör minst vara 120x180 cm. Med den kan du behändigt släcka en liten brand, såsom fett som börjar brinna på spisen eller en hushållsmaskin som antänts.

Placera släckningsfilten på en vägg, där den alltid är klar att användas. Ett bra ställe för en släckningsfilt är köket.

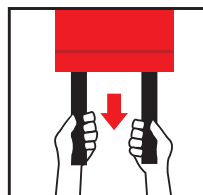

Handbrandsläckare

Med en handbrandsläckare släcker du effektivt alla brandtillbud i hemmet. Be en sakkunnig försäljare att rekommendera den brandsläckare som bäst passar för ditt hem (rekommenderad effektklass åtminstone 34A183B). Ett bra placeringställe för brandsläckaren är hallen.

Granska din brandsläckare regelbundet.

Läs bruksanvisningen på brandsläckaren.

Granska hemmets brandsläckare vartannat år.

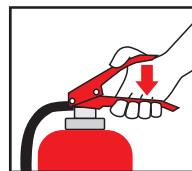
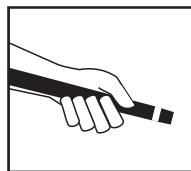
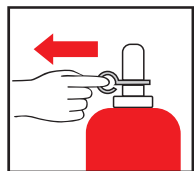

Skaffa lämplig förstahandssläckningsutrustning och lär dig använda den!



SNABBT UT I EN NÖDSITUATION

- men säkert

Från hemmets varje våning måste det vara möjligt att utrymma två olika vägar. Utöver de dörrar som används normalt, kan balkonger och fönster användas som reservutgångar.

Ifall störhöjden från balkong eller fönster som används som reservutgång överstiger 3,5 m, ska vägen till säkerhet säkras med fast steg. Reservutgångsstegen ska vara monterad på väggen. Stegavstånd och bredd enligt vad som specificeras på sida 10.

Fönster, som används som reservutgång, ska ha fasta öppningshandtag. Fönsteröppningens fria bredd ska vara minst 50 cm och höjden 60 cm, så att summan av höjden och bredden är minst 150 cm.

Ett handtag, trappsteg eller en ledstång underlättar säker utrymning från reservutgångsfönstret.

Red ut sovrummets två oberoende utrymningsvägar.

Reservutgångsfönster

minimimått för fri öppning

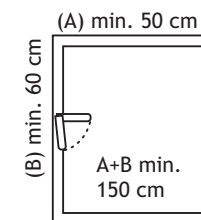

Fönster, som används som reservutgång, ska alltid utrustas med fasta handtag!

Fast reservutgångssteg

Bilder med mått på sida 10

Alla utrymningsvägar ska vara öppningsbara utan nyckel!

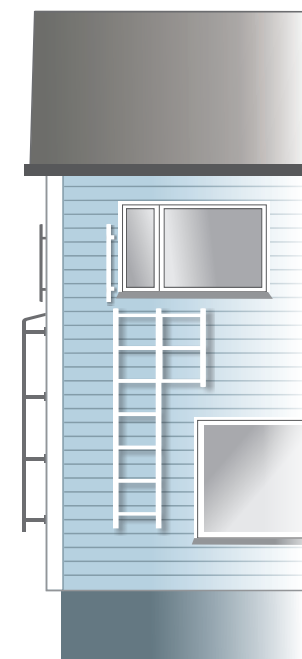
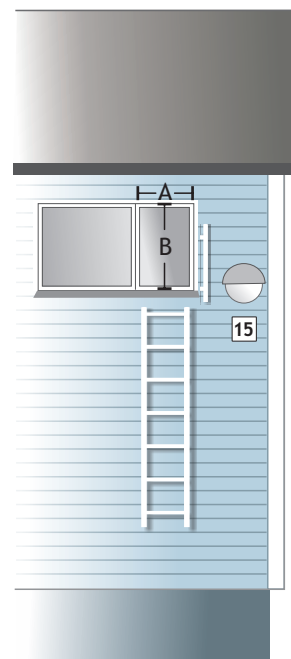

ATT RÖRA SIG SÄKERT PÅ TAKET

Man ska alltid kunna ta sig säkert till alla objekt som kräver underhåll på taket.

Takstegar och takbryggor

Enligt räddningslagen måste stegar, alla delar av takbryggor och taksäkerhetsutrustning hållas i gott skick för att sotning skall kunna utföras säkert. På ett tak med en lutning på över 1:8 är takbryggor, taktrappsteg, takplattformar och fotsteg obligatoriska. Ett hus, som är högre än 9 m, måste vara försett med möjlighet att fästa säkerhetslina.

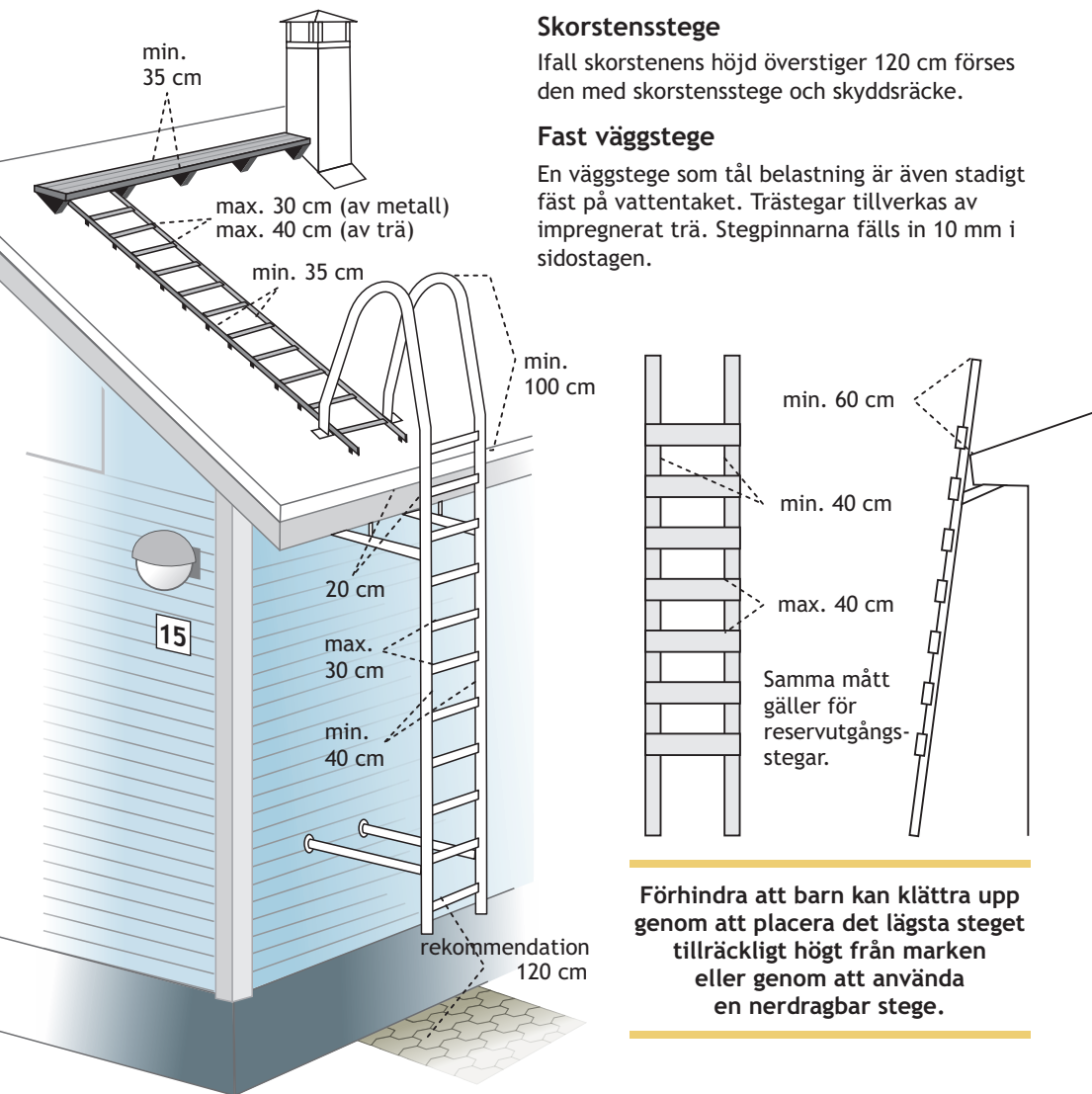

ELDSTÄDER OCH RÖKKANALER

Eldstäder och rökkanaler ska hållas i sådant skick att de kan användas på säkert sätt.

Rätt förbränning av trä kräver hög temperatur. För att nå hög förbränningstemperatur förutsätts tillräckligt med förbränningsluft både till utrymmet och till eldstaden. En stor del av skador på eldstäder och skorstenar orsakas av felaktig användning av eldstäderna.

Att avlägsna askan är den mest vanliga serviceåtgärden, som eldstäder kräver. För mycket aska kan till exempel förhindra att förbränningsluften kommer åt att kyla rostet (ugnsallret), så att det böjs och blir förstört. Askan ska avlägsnas och lagras så att den inte orsakar risk för eldsvåda. För detta ändamål rekommenderas att skaffa ett askkärl av metall försett med lock.

Golvskydd för eldstäder med lucka

Golvet framför eldstad med lucka ska skyddas minst 40 cm framför luckan och 10 cm på bägge sidorna om den.

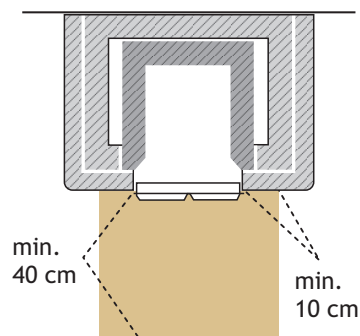

Golvskydd för en öppen spis

Då förbränningskammaren i en öppen eldstad är över 75 cm djup eller ett minst 5 cm högt hinder finns i kanten av förbränningskammaren, ska golvet skyddas 60 cm framför och 15 cm på bägge sidorna om eldstadens öppning.

Då djupet på en öppen eldstad är mindre än 75 cm och det inte finns ett hinder i kanten ska golvet skyddas minst 75 cm framför och 15 cm på bägge sidorna om eldstadens öppning.



Eldstäder och rökkanaler som används måste sotas varje år!

En eldstad eller rökkanal, som inte använts på tre år, måste sotas innan den används.

Sotning

Regelbunden sotning garanterar effektiv uppvärmning, optimalt drag i rökkanalen samt förebygger soteld. Sotaren kontrollerar dessutom eldstädernas, kanalens och skorstenens skick, vilket bidrar till att förhindra eldsvådor som orsakas av sprickor i kanalen eller eldstaden. En skorstenshuv reducerar skador som orsakas av vädret.

Husägaren, eller den som bor i huset, ansvarar för regelbunden sotning. Eldstäderna samt rökkanalerna i egnahemshus ska sotas en gång om året.

Endast personer som avlagt yrkesexamen för sotare får erbjuda sotningstjänster. Sotaren ska ge kunden ett sotningsintyg, som kunden ska förvara.

I Finland har man övergått till ett fritt utbud av sotningstjänster. Räddningsverkens skyldighet att ordna sotningstjänster har slopats.

Kontaktinformation finns på internet, till exempel på www.nuohoojat.fi

FÖRVARING AV BRÄNNBARA VÄTSKOR OCH GASER

Utrymme	Brännbara vätskor och aerosoler så som bensin, sprayfärg, olja, dieselolja	Flytgas
Bostadslägenhet	total 25 liter	25 kg
Vind eller källare	Nej	Nej
Separat lagerutrymme	total 50 liter	50 kg

Det är förbjudet att förvara flytgas eller andra gaser, som är tyngre än luft, i källare eller på vind eller i andra liknande utrymmen i byggnaden.

- Gasflaskor ska placeras så nära ytterdörren som möjligt och det rekommenderas att märka ut placeringen på ytterdörren. Märkningarna och skyltar underlättar räddningsverksamheten.
- Se till att det finns tillräcklig ventilation, till exempel ventilationsöppningar vid golvet och taket.
- Ett förvaringskärl för brännbara vätskor ska ha ett tätt tillslutande lock.
- Kontrollera tryckregulatorn och slangen varje år och byt ut flytgasslangen vart 5:e år.
- Regelbunden inspektion av en underjordisk oljecistern i ett grundvattenområde är obligatorisk. Den första inspektionen ska utföras 10 år efter att cisternen tagits i bruk. Påföljande inspektionsintervall beror på cisternens klass. En lista över godkända företag finns tillgänglig på www.tukes.fi. Observera kommunspecifika miljöskyddsbestämmelser



Förvara inte flytgas på vinden eller i källaren.

AVFALLSKÄRL

Det är förbjudet att förvara eventuellt lättantändligt material, så som avfallskärl, kartonghögar, lastpallar eller ved under byggnader eller i deras omedelbara närhet!

Avfallskärl och -tak ska placeras så att risken för att en eldsvåda uppstår eller sprider sig är liten. Säkerhetsavstånd för avfallskärl till byggnaders takfot:

4 meter enskilda avfallskärl

6 meter grupp med flera avfallskärl och rullpallar för kartong

8 meter avfallstak och växelplak som innehåller brandfarligt material

Om avståndet är kortare, måste kärnen eller avfallstaken rbandsektioneras.

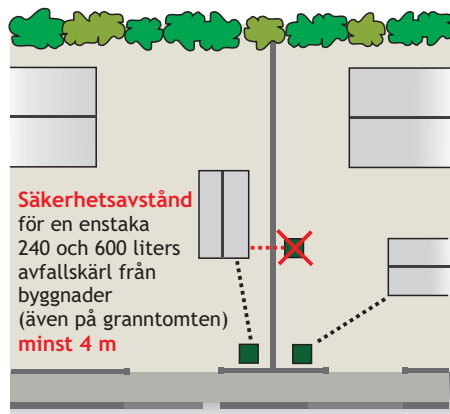

ADRESSMÄRKNING

Byggnadens ägare ansvar för att husets adressnummer syns från gatan eller trafikleden. Numret ska vara synligt även i mörker och under alla säsonger. Adressnumret vägleder bland annat uttrycknings- och servicekörning till fastigheten.



Numrens höjd 10-15 cm

BILGARAGE

Ett bilgarage är endast avsett för förvaring av motorfordon.

I bilgaraget får förvaras fordon såsom bil, motorcykel, moped, skoter och fyrhjuling, däck till dessa, utombordsmotor, gräsklippare, reservdelar och verktyg för service samt redskap för motion och friluftsliv.

Bränsle i ett bilgarage

Tillåtna mängder av de mest vanliga brännbara vätskor och gaser i ett garage:

BENSIN	DIESEL	FLYTGAS
60 L	200 L	25 KG

Dessa mängder inkluderar inte bensinen i fordonets tank.

Förvaring av flytgas i ett garage med golv under marknivån är förbjuden.

PANNRUM OCH BRÄNSLEFÖRRÅD

Pannrum och bränsleförråd utgör egna brandceller.

Pannrummets sektionerande dörrar ska för brandsäkerhetens skull stängas och reglas av sig själva. Pannrummets genomföringar skall tätas med ett obrännbart material. En dörr i ytterväggen behöver inte vara sektionerande, utan en värmeisolerad ytterdörr kan anses tillräckligt säker.

En ny eller väsentligt förändrad oljeuppvärmningsanordning ska granskas av räddningsmyndigheten senast tre månader efter ibruktagnig.

OBS! Påfyllningsröret till en oljetank, som tagits ur bruk, måste plomberas eller avlägsnas.

SJÄLVBEDÖMNING AV BRANDSÄKERHETEN

Räddningsverket använder sig av självbedömning av brandsäkerheten i bostäder som en metod i sitt tillsynsarbete.

- Den boende utför en brandsäkerhetskontroll i huset, enligt instruktionerna och returnerar den ifyllda blanketten till räddningsverket.
- Myndigheten bedömer behovet av tillsyn och rådgivning på basen av blankettens innehåll.
- Om blanketten har fyllts i och returnerats, men innehåller brister eller saker som behöver åtgärdas, kommer uppföljningen att övervägas separat.
- Brister, som markerats på blanketten, åtgärdas i första hand genom vägledning och rådgivning.
- Ifall blanketten inte returneras trots en påminnelse, kommer en brandsyn att utföras.
- Bostadsbyggnadens brandsyn kan vara avgiftsbelagd. Tillsynsåtgärder eller brandsyn som grundar sig på returnerad självbedömningsblankett är gratis.



Kontrollen utförs
för att skydda
de boende
- inte för
myndigheterna!

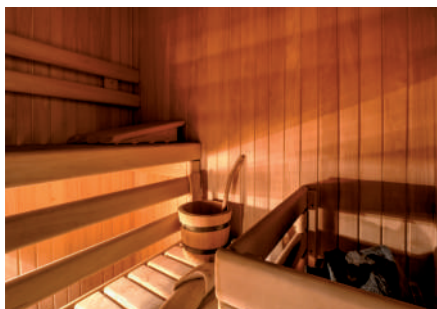

GÖR SÅ HÄR NÄR DU HÖR DEN ALLMÄNNA FAROSIGNALEN

OM DU ÄR INOMHUS



- 1 Stäng dörrar, fönster och ventilation.

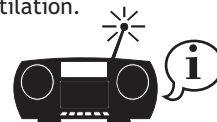

- 2 Sätt på radion eller TVn och följ de instruktioner som ges.



- 3 Använd telefonen endast om du behöver omedelbar hjälp.



- 4 Om du känner gaslukt, andas genom en fuktig duk.



- 5 Om möjligt, flytta dig till de högsta våningarna i byggnaden.

Avlägsna dig inte från området annat än på uppmaning av myndigheterna. Följ instruktionerna och vänta tills faran är över.

Den allmänna farosignalen åtföljs alltid av ett varningsmeddelande. Det läses upp på alla radiokanaler och visas i tv-programmen längst upp i rutan som löpande text samt på text-tv sida nummer 112. Vid behov används fordon med högtalare.

OM DU ÄR UTOMHUS



- 1 Gå inomhus och följ anvisningarna bredvid. Om du inte kan gå inomhus, kontrollera vindriktningen och flytta dig i sidvind bort från gasmolnet.



- 2 Flytta till ett högre ställe i terrängen. Det är säkrare där.



- 3 Om du är utsatt för ett gasmoln, rör dig lugnt. Skydda dig genom att andas genom en fuktig duk.

Den ALLMÄNNA FAROSIGNALEN varnar allmänheten för fara.



En stigande och fallande larmsignal, som varar i en minut och som upprepas flera gånger vid verklig fara.

FARAN ÖVER SIGNAL



En jämn signal vars längd är en minut.

Larmanordningar för varning av befolkningen testas den första vardagsmåndagen i månaden kl. 12:00. Testsignalen är en jämn ljudsignal, som varar i 7 sekunder.

GÖR SÅ HÄR VID EN ELDSVÅDA

Vid en eldsvåda måste man kunna utrymma byggnaden snabbt och säkert. Egen kunskap och förhandsplanering är avgörande för säker utrymning.

- **Släck** branden, om du kan göra det på säkert sätt.
- **Varna** andra och rädda dem, som är i fara.
- **Stäng** dörrar och fönster för att förhindra att branden får syre och att giftig brandgas sprider sig i byggnaden.
- **Hämta inte** saker från andra rum, när du är på väg ut ur byggnaden.
- **Gå** till samlingsplatsen som bestämts i förväg.
- **Ring** nödnumret 112 från en säker plats.

Utrymning från olika rum

- Planera på förhand hur man kan ta sig till säkerhet från de olika rummen vid eldsvåda.
- Testa hur bra utrymningsvägarna fungerar och hur lätta de är att använda.
- Reservutgångsfönster ska ha fasta öppningshandtag.



När du använder appen första gången, måste du lägga in ditt telefonnummer!

Om nödnumret skulle vara tillfälligt upptaget - lägg inte på!

Samtalen besvaras så fort som möjligt och i den ordning de kommer in.

Om situationen på händelseplatsen förändras betydligt efter nödsamtalet, ring upp nödcentralen igen och meddela.

Vi rekommenderar att du laddar upp appen 112 Suomi i din telefon. När du använder appen för nödanmälan, överförs din platsinformation automatiskt till nödcentralen och hjälpen kommer snabbare fram. Till appen får du också varningsmeddelanden.

Besök www.112.fi för ytterligare information om hur du ska ringa nödnumret.

Ytterligare information får du från ditt områdes räddningsverk, på webbsidan och i sociala medier.



www.pelastustoimi.fi

